

赵强

烧NX24-B006-028

200套
带密封的轴承: 6207

设计		日期		标记		数量		更改文件号		签字		日期	
审核				项目名称		单重(kg)		0					
校核				比例		总重(kg)		0					
标准化				材料		45#				JX			
批准				数量		1				设计阶段		共 张第 张 版本号	

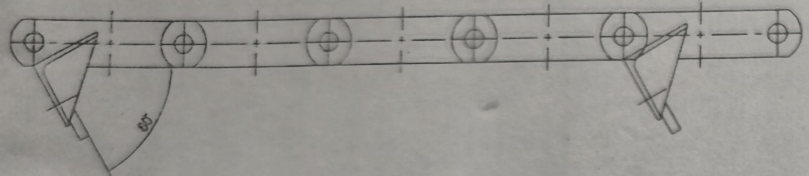
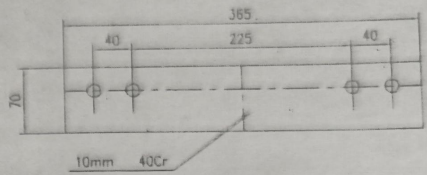
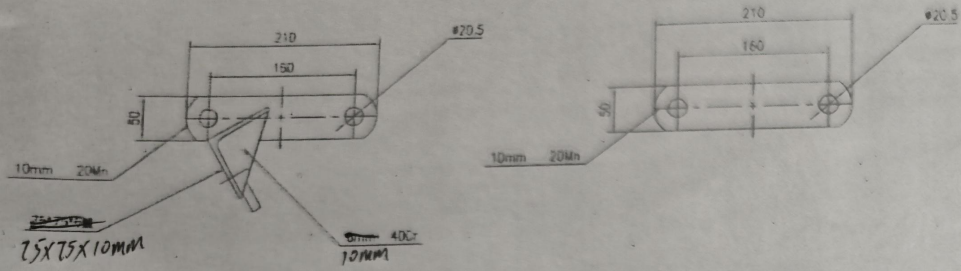

烧后

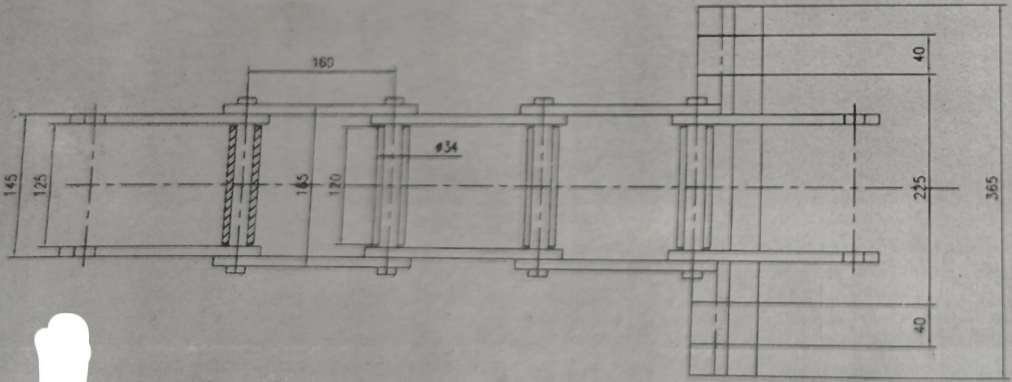

烧NX24-B006-029

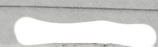

其余 $\nabla 6.3$

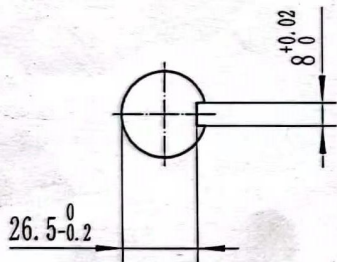
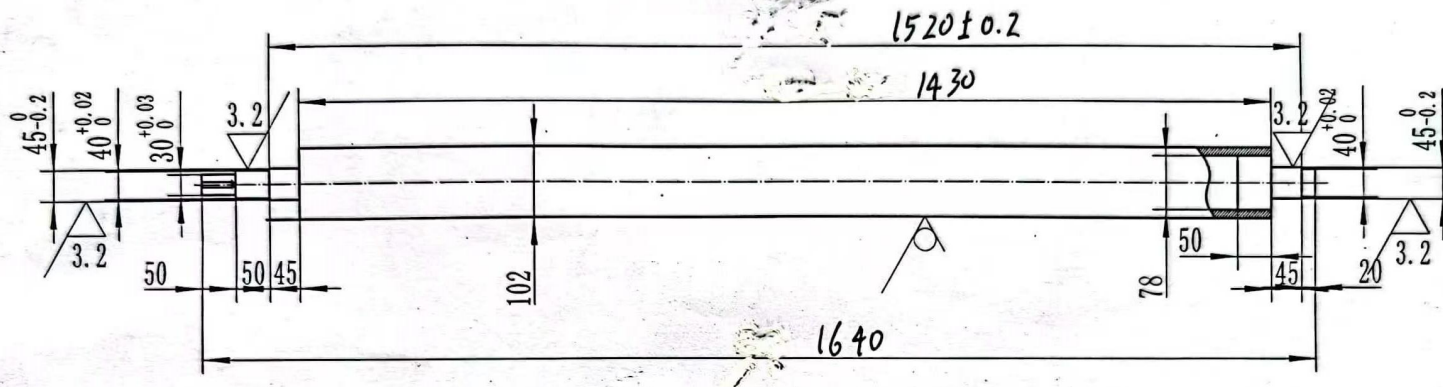

技术要求:

1. 102×16 管材质为304不锈钢。
2. 轴头材质45#。
3. 轴头与管打孔塞焊。

张 浩

烧NX24-B006-013

						304/45#			生 管 轴 轴 抽
标记	处数	分区	更改文件号	签名	年、月、日	阶段标记	重量	比例	
设计			标准化					1:10	
审核									
工艺			批准			共 张	第 张		